

# Agua

MOOCHI  
Robinet de cuisine rétractable

MOOCHI  
Pull down kitchen faucet



# SPECIFICATIONS

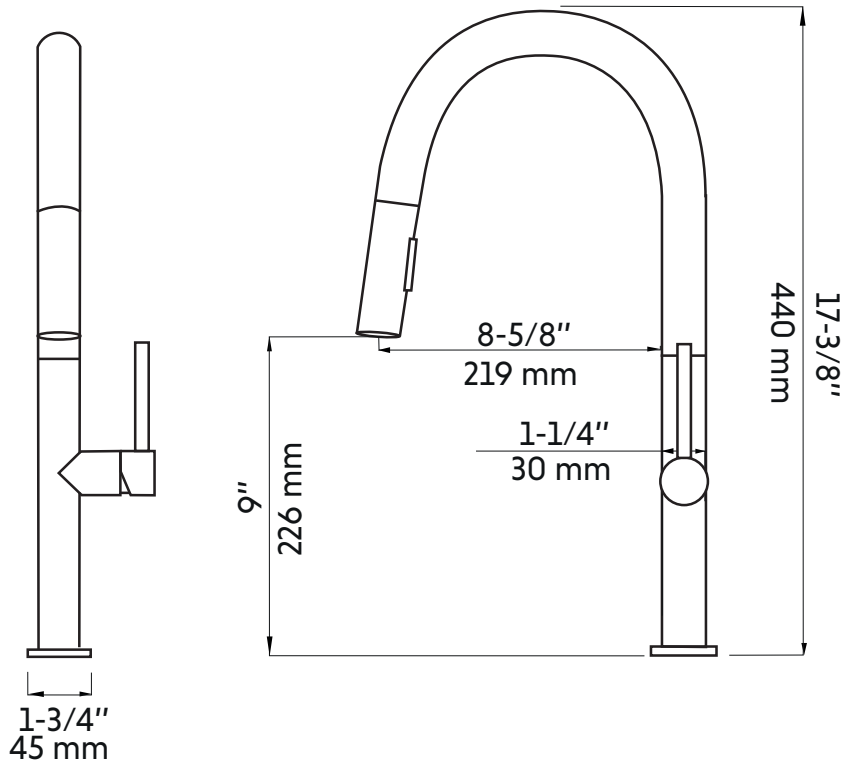

## DÉBIT / FLOW

1.8 gpm max (6,8L/min) 60psi

## CARTOUCHE / CARTRIDGE

Cartouche en céramique / ceramic cartridge

## DESCRIPTION

Construction en laiton massif / made of solid brass  
Tuyau de douchette flexible / Flexible shower hose  
Conduites d'alimentation flexibles / Flexible supply lines  
Tuyau en nylon / Nylon hose  
Douchette rotative a 360° / 360° rotating hand shower

## AVERTISSEMENT / WARNING

### FRANCAIS

1. Veuillez vérifier que tous les composants sont présents.
2. Avant l'installation, assurez-vous que toutes les conduites d'alimentation sont exemptes de débris et que la valve marche / arrêt est présente.
3. Assurez-vous que la pression de l'eau est comprise entre 20-125 PSI (comprends une combinaison de conduites d'alimentation chaude et froide).
4. Les images dans le manuel ont un contenu général et peuvent ne pas représenter exactement le robinet que vous avez acheté. Si vous rencontrez des difficultés, veuillez contacter un plombier professionnel.
5. Si vous vous absentez de chez vous pendant une période prolongée, vous devez couper l'alimentation principale en eau.

### ENGLISH

1. Please check that all components are present.
2. Before installation ensures that all feed lines are clear of debris and on/off valve is present.
3. Ensure water pressure is between 20-125 PSI (includes combination of hot and cold feed lines).
4. Pictures in the manual are general in content and may not represent exactly your purchased faucet. if you are having difficulties please contact a professional plumber.
5. If you will be away from home for an extended period you should shut off the main water supply.

# INSTALLATION

1

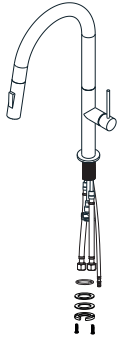

**IMPORTANT**  
Couper l'alimentation en eau avant de débiter. / Turn off hot and cold water supplies before beginning.

## FRANÇAIS

1. Retirez les vis de montage, l'écrou de montage et la rondelle métallique du tuyau de montage.

## ENGLISH

1. Remove the mounting screws, mounting nut and metal washer from the mounting pipe.

2

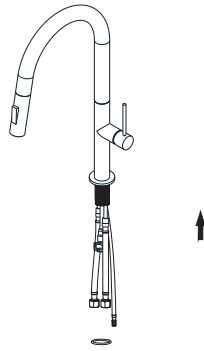

## FRANÇAIS

2. Pour une installation à trois trous : Installez la plaque de pont, la base et le mastic silicone (facultatif).

Pour une installation monotrou : Installer la plaque de base

## ENGLISH

2. Faucet installation for three-hole installation: Install deck plate, base plate and silicone sealant (optional).

For single-hole installation: Install base plate

3

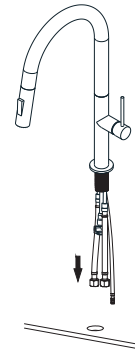

## FRANÇAIS

3. Insérez le corps du robinet dans le trou du comptoir ou de la plaque de pont.

## ENGLISH

3. Insert faucet body into hole in countertop or deck plate

4

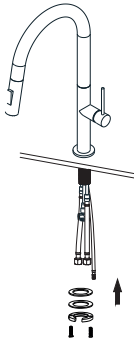

## FRANÇAIS

4. Installez le matériel de montage sous le comptoir du robinet

## ENGLISH

4. Install the mounting hardware under the counter to the faucet

5

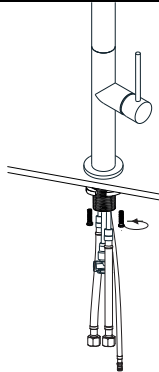

## FRANÇAIS

5. Réglez la direction du corps du robinet de manière à ce que la poignée se trouve du côté droit du robinet. Serrez l'écrou de montage et les vis de montage avec un tournevis cruciforme jusqu'à ce qu'ils soient bien ajustés.

## ENGLISH

5. Adjust the direction of the faucet body so that the handle is on the right side of the faucet. Tighten the mounting nut and mounting screws with a Phillips screwdriver until snug.

6

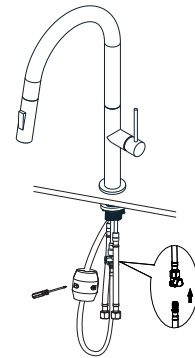

## FRANÇAIS

6. Connectez le tuyau de pulvérisation et installez le poids sur le point vertical le plus bas du tuyau de pulvérisation.

## ENGLISH

6. Connect the spray hose and install the weight on the lowest vertical point on the spray hose.

7

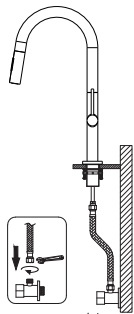

## FRANÇAIS

7. Raccordez les conduites d'eau aux arrêts à angle. Serrez les deux extrémités des conduites d'eau avec une clé jusqu'à ce qu'elles soient bien ajustées.

## ENGLISH

7. Connect the water pipes to the angle stops. Tighten both ends of the water lines with a wrench until snug.

8

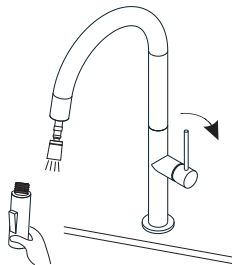

## FRANÇAIS

8. Retirez la tête de pulvérisation du tuyau de pulvérisation. Tenez l'extrémité du tuyau de pulvérisation. Ouvrez le robinet et laissez couler l'eau pendant 60 secondes pour éliminer les débris.

## ENGLISH

8. Remove the spray head from the spray hose. Hold the tip of the spray hose. Turn the faucet on and let the water run for 60 seconds to flush out any debris.

9

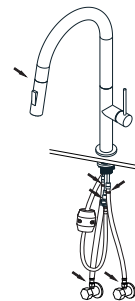

## FRANÇAIS

8. Vérifiez s'il y a des fuites au niveau des connexions. Serrez si nécessaire.

## ENGLISH

8. Check for leaks at the connections. Retighten if necessary.

# GARANTIE / WARRANTY

---

## FRANCAIS

Agua Canada garantit ses produits contre tout défaut de matériel ou de fabrication dans des conditions normales d'utilisation et d'entretien. La garantie peut varier en fonction du type de produit.

Agua Canada procédera à sa discrétion à la réparation ou au remplacement de pièces, ou de produits trouvés défectueux pour un usage domestique normal pour lequel ils ont été conçus.

Agua Canada n'est aucunement responsable des frais de main-d'œuvre ou tous les autres frais reliés à l'installation d'un produit, sa réparation ou son remplacement ainsi que pour tout dommage ou incident, dépense, perte directe ou indirecte.

## ENGLISH

Agua Canada warrants all its products against material or workmanship defects under normal conditions of use and maintenance. The warranty period may vary depending on the type of product.

Agua Canada will, at its discretion, repair or replace parts or products that are found defective for the normal home use for which they were designed.

Agua Canada is not responsible in any way for costs related to labour or any other costs related to a product's installation, repair or replacement, nor for any damage, incident, expense, or direct or indirect loss.

## FINI / FINISH

Garantie fini: noir, blanc: 5 ans. Fini: chrome, nickel brossé, inox & or : 15 ans.

Finish warranty: black, white : 5 years. Chrome, brushed nickel, stainless & gold finish warranty : 15 years.

## CARTOUCHE / CARTRIDGE

Garantie à vie pour le premier propriétaire / Lifetime warranty for the first owner.

## Siege social / Head office

2732 Étienne Lenoir, Laval  
Québec, H7R 0A3, Canada

SERVICE@AGUACANADA.COM



[aguacanada.com](http://aguacanada.com)

833 689-2482